

NEXUS

DMX & RDM SPLITTER
2 INPUTS / 8 OUTPUTS

DUAL SPLIT RDM



USER MANUAL / MANUAL DE USUARIO

PLEASE READ THE INSTRUCTIONS CAREFULLY BEFORE USE
POR FAVOR LEA LAS INSTRUCCIONES ANTES DE USAR



1. OVERVIEW

Nexus Dual Split RDM

DMX & RDM Splitter - 2 inputs / 8 outputs

Nexus Dual Split RDM is a DMX & RDM splitter that features eight outputs, which can be connected to any of the two inputs. With its 128x128 full color OLED display, a navigation button and a push button for each of the signal ports, that are optically isolated, the configuration of the splitter is quick and easy despite its versatility. Nexus Dual Split RDM sports an RGB LED next to each of the signal ports that lets the user know at a glance the status of the signal at any given port.

Features

- DMX splitter / booster
- RDM capable (bidirectional)
- 19 inch rack mountable
- 8 output modes
- 2 failure behaviors
- Optically isolated
- Graphical overview of channel values
- Display of the refresh rate
- Can be used as a DMX “decelerator”
- Regenerate / clean DMX signals
- Prevent reflection issues

Technical

- Operating temperature: -30°C~55°C / -22°F~131°F
- DMX: ANSI E1.11
- RDM: ANSI E1.20
- Neutrik® powerCON input & output
- Electric standard signal ports: EIA-485

Physical

- Dimensions: 136.9x482.6x44.5 mm. / 5.4x19x1.75 in.
- Weight: 2 Kg. / 4.4 Lbs.

2. INTRODUCTION

Nexus Dual Split RDM is a DMX & RDM splitter provided with eight outputs, which can be connected to any of the two inputs. Each of its ten signal ports is optically isolated.

With its 128x128 full color pixels OLED display, a navigation button and a push button for each of the signal ports, the configuration of the splitter is quick and easy to do in spite of the device's versatility. An RGB LED next to each of the signal ports lets you know at a glance whether a good signal is available at any given port.

If you need to know more about the incoming DMX signal, the OLED display will show you the refresh rate and the number of received channels when you push the button next to any of the two inputs. Furthermore, a graphical overview of the received channel values is available.

The various output modes of the LF-SP28-3P also allow for using the device as an accelerator or decelerator.

The **Nexus Dual Split RDM** is available with 3-pin or 5-pin XLR connectors.

Applications

- Concert lighting
- Live events
- Multimedia shows
- Theaters
- TV studios
- Theme parks
- Architectural lighting

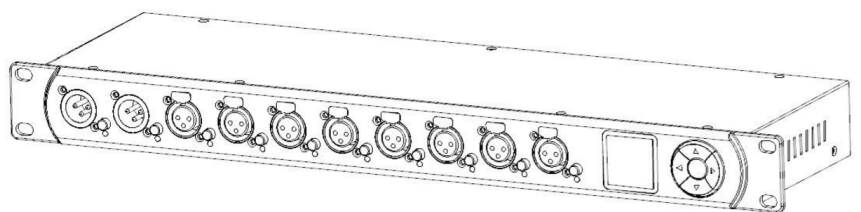

Typical Application

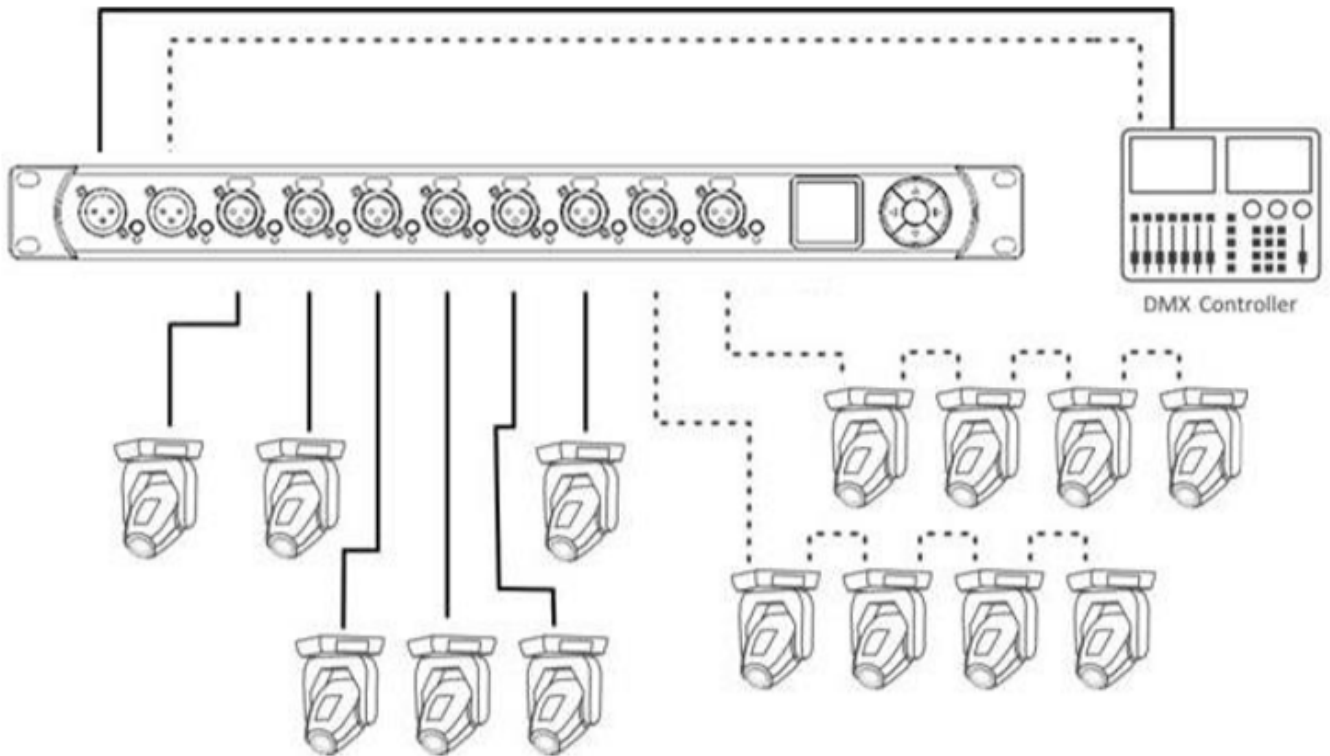

3. UNPACKING

The **Nexus Dual Split RDM** is packaged in export cartons. The following items are included:

- Device
- Power cable
- User manual

4. SAFETY INFORMATION

Consider the following notes mandatory when you set up, connect and use the **Nexus Dual Split RDM**. This product is approved for professional use only, it is not intended for household usage. Read this manual before operating the device, follow the safety precautions closely and pay attention to all warnings given in this manual. Use this device only in accordance with local laws and regulations.

Safety Precautions

- Disconnect the device from the AC power supply before removing any cover or part, including fuses, even when not in use.
- Ensure that the device is electrically connected to ground (earth).
- Use only a source of AC power supply that complies with local building and electrical regulations and which has both overload and ground-fault (earth fault) protection.
- Before using the device, check that the power distribution equipment and cables are in perfect condition and rated for the current required by all connected devices.
- Isolate the device from power supply immediately if the power cable or the power plug are in any way damaged, defective or wet, or if they show signs of overheating.
- Do not expose the device to rain or moisture.
- Do not operate the device if any cover or component is missing, damaged or deformed.
- Provide unrestricted airflow around the device.
- Do not operate the device if the ambient temperature exceeds 55°C (131°F).
- Do not modify the device in any way not described in this manual.
- Do not attempt to bypass any fuse. Replace any defective fuse with one of the specified type and rating only.
- When suspending the device, ensure that the supporting structure and all hardware used can hold at least 10 times the weight of all devices suspended together.
- When suspending the device, install a secondary attachment such as a safety cable that is approved by an official body such as, e.g. TÜV (German Technical Monitoring Association), a safety attachment for the total weight it secures. The safety cable must comply with EN 60598-2-17 section 17.6.6 and be capable of bearing a static suspended load 10 times the weight of the device.
- Make sure that any external cover and rigging hardware is securely fastened.
- Provide an adequate clearance underneath the work area and a stable platform whenever installing, servicing or moving an overhead device.
- Do not use the device in areas where it is exposed to direct sunlight.
- Do not use the device in areas that are considered to be “highly inflammable”.

5. DEVICE OVERVIEW

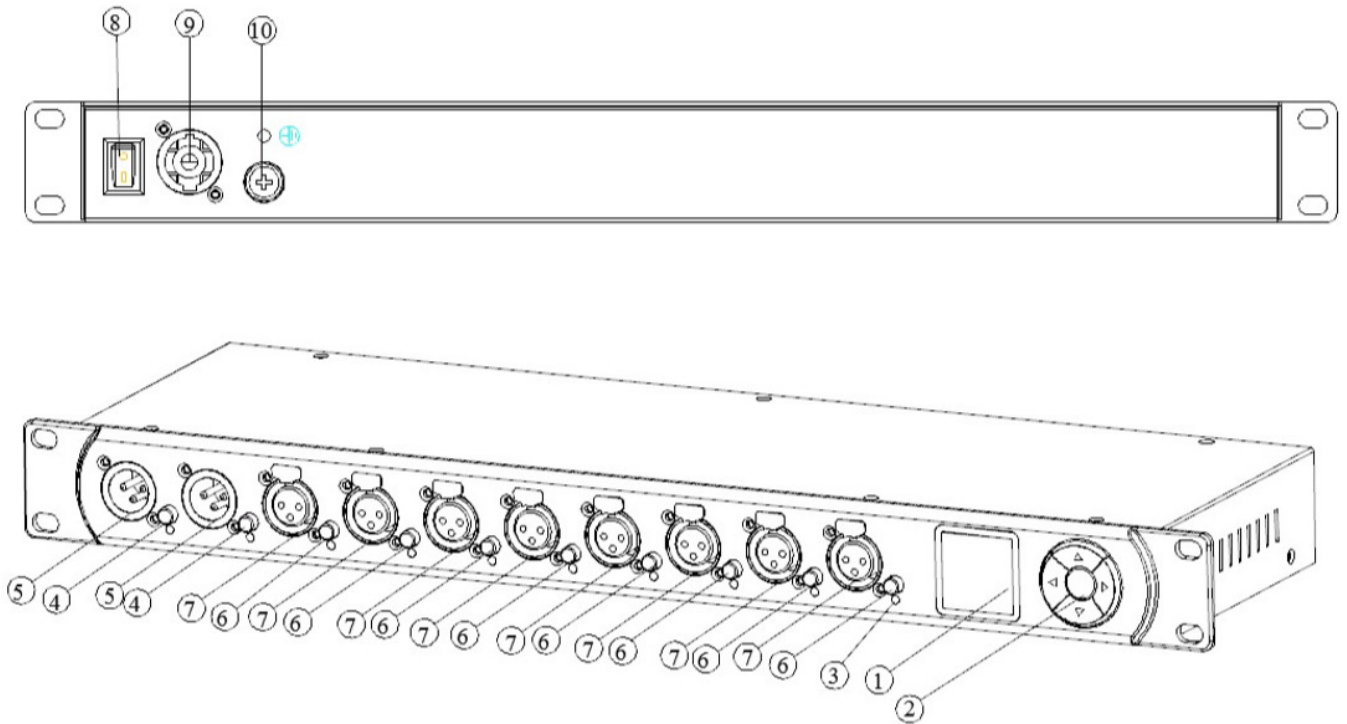

1. OLED display.
2. The navigation buttons. The is primarily used for selecting menu items by Pressing.
3. RGB LED.
4. Input port buttons [A] and [B]. These push buttons are used to display detailed status information of the respective input. An input port status LED showing essential, basic status information, is located directly below each of those buttons.
5. Signal input ports for the universes A and B.
6. Output port buttons [1] – [8]. These push buttons are used to change to which universe the respective output is connected. An output port status LED showing to which universe the respective output port is currently connected as well as further status information is located directly below each of those buttons.
7. Signal output ports 1 – 8.
8. Power switch.
9. PowerCON input socket.
10. Fuse holder.

Mains Connection

The user must supply a suitable power cable. He may then either hard-wire the power cable to the building's electrical installation, providing an easily accessible power on/off switch close to the device, or install on the power cable a grounding-type (earthed) mains plug that is suitable for the local power outlets, following the power plug manufacturer's instructions. Consult a qualified electrician, if you have any doubts about the proper installation. A blue powerCON cable mount connector must be used to supply power at the LF-SP28-3P's power input socket.

Warning! For protection against dangerous electrical shocks, the device must be grounded (earthed). The local AC power source must be supplied with both overload and ground-fault (earth fault) protection.

Important! Only attach or remove a powerCON connector while it is connected to the mains to apply or cut power in an emergency situation, as by doing so may cause arcing at the terminals that will damage the connectors.

6. DMX CONNECTIONS

Depending on the version, the **Nexus Dual Split RDM** is equipped with 5-pin or 3-pin XLR connectors.

XLR Connectors

Pin	Connection
1	Com
2	Data -
3	Data +
4	Not connected
5	Not connected

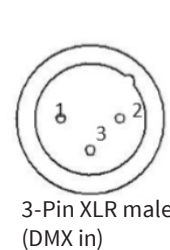
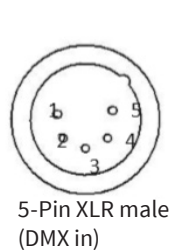

The DMX inputs are fully isolated. All outputs are isolated transmitters with a bias network for RDM operation. Each output port is individually optically isolated, meaning that it is totally isolated from the other output ports and from the input section.

7. SETTINGS AND MENU

General Navigation

The navigation buttons is the primary means for navigating through the menus. Most of the menus arrange items vertically. In those menus, Press the down button to select the item below the currently selected item or Press the up button to select the item above the currently selected item. In menus that arrange items horizontally (e.g. text fields), Press the down button means “to the right” and counter Press the up button means “to the left”.

Other than that, the right button also functions as a push button. This button is generally used to confirm a selection or to navigate to a selected submenu.

This manual will also refer to pushing the right button as “push [OK]” or “push the [OK] button”.

The left button (depicted on page 7), which is generally used to dismiss a selection or to exit a menu.

By keeping the left button pressed for at least two seconds, you can always navigate to the Home Screen.

From the Home Screen, the menu is launched by simply pushing the [OK] button.

Below, the following notation is used to describe locations in the menu: Home > Menu > Sub menu > ...

For example, the manual could say “navigate to Home > Menu > Input A > Mode”. This can be read as follows:

Keep left button pressed for 2 seconds or pushing the home button to reach the Home Screen.

Then, press MENU to get to the menu.

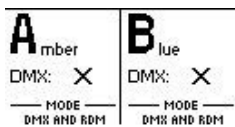

Select “Input A” using the up down key and press

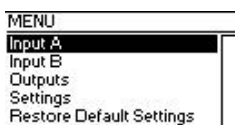

enter again to confirm the selection.

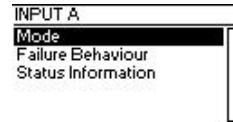

Select “Mode” and confirm your selection once again with the ENTER button.

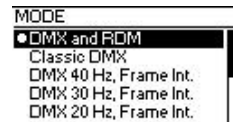

Home Screen

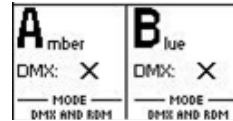

Home Screen indicating that no signal is available on either input port.

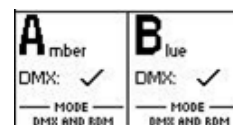

Home Screen indicating that a valid signal is applied to each of the signal inputs.

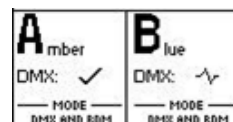

Home Screen showing a valid signal on input A and a disturbed signal on input B.

The Home Screen (Main Screen) is divided into a left and a right section. The left section contains information about the signal status of the input A and the currently active DMX Output Mode of the outputs connected to input A. The other half of the Home Screen shows the same information for the input port B and its connected outputs.

Input/Universe Settings and Information

The settings for the universe A (B) and its input are accessible under Home > Menu > Input A (Home > Menu > Input B). This menu offers the sub menus “Mode”, “Failure Behaviour” and “Status Information”, which are described next.

DMX Mode

The DMX mode of the outputs connected to universe A (B) can be selected under Home > Menu > Input A > Mode (Home > Menu > Input B > Mode). A mode is activated by selecting it using the up down button and confirming with the [OK] button. The currently active mode is flagged by a bullet point on the left side.

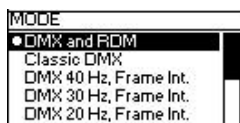

The following modes are available:

DMX and RDM

In this mode, any arriving DMX and RDM data is forwarded to the outputs of the corresponding universe as it arrives at the input. NAVIGATOR DUAL SPLIT RDM is discoverable via RDM and responds to RDM packets addressed to the device. For RDM-traffic addressed to devices connected to the outputs of the universe, the device operates as a bidirectional RDM-splitter.

DMX and RDM is the default mode which is applied to both universes when you restore the default settings as described on manual.

Classic DMX

DMX data is forwarded as it arrives. The splitter is not discoverable via RDM and does not work as a bidirectional splitter.

DMX 40 Hz, Frame Int.

This mode sends DMX data with a well-defined timing characteristic, regardless of the timing of the received signal. At the cost of a small delay, the “Frame Integrity” is maintained. This means, that no partially updated DMX frames are sent out. This may be important when multi-slot parameters are in use. The splitter is not discoverable via RDM and does not work as a bidirectional splitter.

DMX 30 Hz, Frame Int.

As above.

DMX 20 Hz, Frame Int.

As above.

DMX 10 Hz, Frame Int.

As above.

DMX 40 Hz

This mode sends DMX data with a well-defined timing characteristic, regardless of the timing of the received signal.

The “Frame Integrity” is not maintained. This means that partially updated DMX frames may be sent out. The splitter is not discoverable via RDM and does not work as a bidirectional splitter.

DMX 30 Hz

As above.

DMX 20 Hz

As above.

DMX 10 Hz

As above.

Failure Behaviour

For each of the two input universes, one of two failure behaviours can be chosen under Menu > Input A > Failure Behaviour (Home > Menu > Input B > Failure Behaviour).

The failure behaviour determines how the respective universe reacts at the occurrence of a failure. Generally, it is considered a failure when no valid DMX signal is observed at the input for the duration of one second. If the universe is in DMX and RDM mode however, it is considered a failure only if neither a valid DMX frame nor the beginning of an RDM message is observed for one second.

Off

No DMX is sent on the outputs. In the modes DMX and RDM and Classic DMX the outputs continue to forward whatever arrives at the inputs.

Hold Last Look

The outputs of the universe continue sending out the last received look. If no data has been received before, no data is sent to the outputs.

Status Information

Status information about each of the inputs is accessible under Home > Menu > Input A > Status Information (Home > Menu > Input B > Status Information). As a shortcut, the button on the left below the respective input port can also be used to recall this information. Further details about this menu are explained on page 14 under DMX Input Monitoring and Diagnostics.

Output Settings and Information

Linking Outputs to Inputs

Output ports can be linked to one of the two inputs under Home > Menu > Output N, where N stands for the number of the

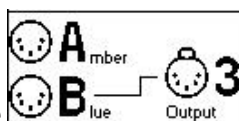

output. The number of each output is printed on the left above each XLR output port. As a shortcut, the button on the left below each output port (button [1] – button [8]) can be used to access the same menu.

From the menu depicted above, the navigation buttons or the button on the left below the output port can be used to change the universe to which the output port is connected.

DMX Output Mode

The DMX output mode is configured per universe. See DMX Mode.

Failure Behaviour

The failure behaviour is configured per universe. See Failure Behaviour above, under Input / Universe Settings and Information.

Device Settings and Information

Label

The device label can be viewed and edited under Home > Settings > Label.

1. Using UP and SOWN buttons to choose the position of text wanted to edit, press ENTER to confirm.
2. Using UP and SOWN buttons to choose text wanted to edit, press ENTER to confirm.
3. Cycling setp 1 & setp2 until editing finished
4. Press MENU button, then press ENTER to save or MENU to discard.

Information

The following information about the device is available under Home > Menu > Settings > Information.

Model

The device model is reported as “RDM-SP28” for all variants of the **Nexus Dual Split RDM**.

UID (A) and UID (B)

The RDM Unique Identifier for each of the universes.

Boot Software

The full version number of the boot software.

Firmware

The full version number of the firmware.

Hardware

The hardware revision.

Restore Default Settings

The default settings can be restored under Home > Menu > Restore Default Settings. In this menu, you will be asked whether you want to continue restoring all settings. Push enter to confirm or menu to abort.

This function will restore all settings to the defaults:

- Device label: RDM-SP28
- DMX mode: DMX and RDM (on both universes)
- Failure behaviour: Off (on both universes)
- Ports assigned to input A: 1-4
- Ports assigned to input B: 5-8

8. STATUS LEDS

Selected Port

When a port is selected, either with the push button next to it or via the menu, the port’s status LED flashes up in the colour of its universe for 0.1 seconds once every 0.2 seconds. The colour of the universe is amber for the universe A and blue for the universe B.

Not Selected Port

If a port is not selected, the port’s status LED provides the following information:

- It lights up in the colour of its universe for at

least 50% of the time. Amber for universe A and blue for universe B.

- It turns black for 0.1 seconds every second, if at the port no signal is available.
- It turns white for 0.4 seconds once a second, if the port’s universe has received the command to “identify” itself via RDM.
- It turns red for 0.1 second every second, when the port has received a faulty signal. (Input ports only).

9. SCREEN SAVER

The OLED display will automatically turn off when no user input is received for 30 seconds in order to improve the durability of the product. Once the display is turned off, it can be turned on again by pushing any button or navigation buttons.

10. DMX INPUT MONITORING AND DIAGNOSTICS

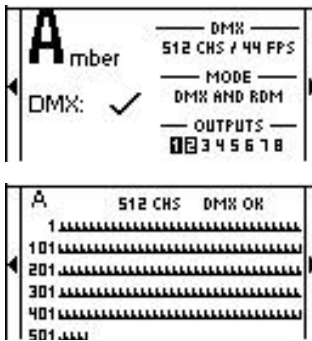

11. RDM

Nexus Dual Split RDM is discoverable via RDM and works as an RDM capable, bidirectional splitter, when the corresponding universe is configured to the mode “DMX and RDM” (see DMX Mode). When a different mode is selected, the RDM capabilities of the splitter are disabled for the respective universe.

12. FIRMWARE UPDATES

Connect dmx cable to dmx input A port

1. DESCRIPCIÓN

Nexus Dual Split RDM

Splitter DMX & RDM - 2 entradas / 8 salidas

Nexus Dual Split RDM es un splitter DMX y RDM que tiene ocho salidas, las cuales pueden ser conectadas a cualquiera de las dos entradas que también posee. Con su pantalla OLED a todo color de 128x128, un botón de navegación y un botón para cada uno de los puertos de señal, que están ópticamente aislados, la configuración del divisor es rápida y fácil a pesar de su versatilidad. Nexus Dual Split RDM tiene un LEDs RGB junto a cada uno de los puertos de señal, lo que le permite al usuario saber de un vistazo el estado de la señal en cualquier puerto.

Características

- Splitter DMX
- RDM compatible (bidireccional)
- Rackeable de 19 pulgadas
- 8 modos de salida
- 2 comportamientos de falla
- Ópticamente aislados
- Overview gráfico de los valores de los canales
- Monitoreo de refresh rate
- Puede ser utilizado como un desacelerador DMX
- Regeneración / limpieza de señal DMX
- Prevenir problemas de reflejo

Técnica

- Temperatura de operación: -30°C~55°C / -22°F~131°F
- DMX: ANSI E1.11
- RDM: ANSI E1.20
- Conectores Neutrik® powerCON de entrada & salida
- Estándar eléctrico de los puertos de señal:

EIA-485

Físico

- Dimensiones: 136.9x482.6x44.5 mm. / 5.4x19x1.75 in.
- Peso: 2 Kg. / 4.4 Lbs.

2. INTRODUCCIÓN

Nexus Dual Split RDM es un splitter DMX y RDM que cuenta con ocho salidas, que pueden conectarse a cualquiera de las dos entradas. Los diez puertos de señal se encuentran ópticamente aislados. A pesar de su versatilidad, la configuración del splitter es rápida y sencilla gracias a su pantalla OLED color de 128x128 píxeles y a los botones de navegación y pulsadores de cada puerto de señal. Un LED RGB junto a cada puerto de señal permite que el usuario compruebe con solo un vistazo si hay buena señal disponible.

Si desea obtener más información sobre la señal DMX recibida, basta presionar el botón ubicado junto a las dos entradas y la pantalla OLED indicará la frecuencia de actualización y el número de canales recibidos. A su vez, se encuentra disponible un resumen gráfico de los canales recibidos.

Los diversos modos de salida del Navigator Dual Split RDM permiten utilizar la consola como acelerador o desacelerador. **Nexus Dual Split RDM** está disponible con conectores XLR-3 o XLR-5.

Usos

- Iluminación de conciertos
- Espectáculos en vivo
- Espectáculos multimedia
- Teatros
- Estudios de televisión
- Parques de atracciones
- Iluminación arquitectónica

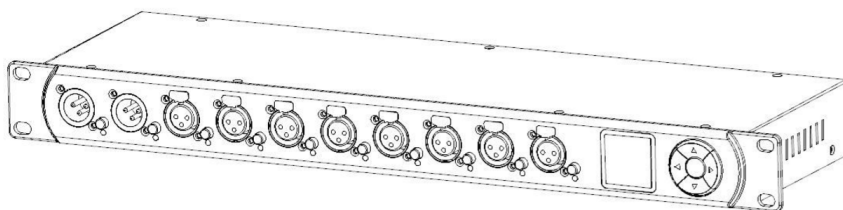

Conexión habitual

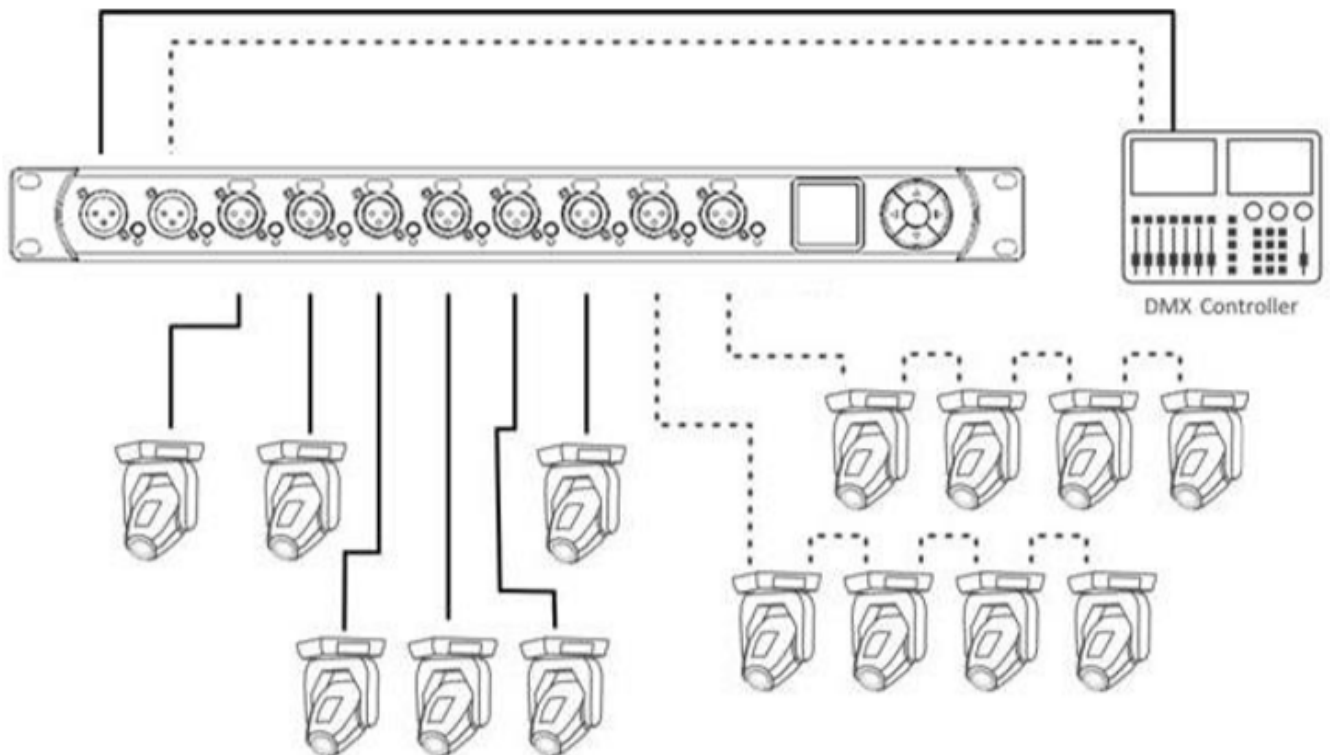

3. CONTENIDO

El equipo se entrega embalado en cajas de exportación. El contenido incluye:

- Un equipo **Nexus Dual Split RDM**
- Un cable de alimentación
- Un manual del usuario

4. INFORMACIÓN DE SEGURIDAD

Procure familiarizarse con las notas a continuación antes de utilizar, instalar o conectar su **Nexus Dual Split RDM**.

Este producto es de uso profesional exclusivamente. No es adecuado para uso doméstico. Lea atentamente el presente manual, siga las instrucciones de seguridad y preste atención a las advertencias descritas.

Utilice este producto de acuerdo con las leyes y regulaciones locales.

Medidas de seguridad

- Desconecte el equipo del suministro eléctrico antes de abrirlo, aunque no esté en uso.
- Procure la conexión a tierra del equipo.
- Utilice solo una fuente de alimentación AC que cumpla con las normas eléctricas y de construcción locales y que dispongan tanto de protección por exceso de consumo como por fugas a tierra.
- Antes de utilizar el equipo, compruebe que el rango de voltaje de entrada sea el correcto para todos los equipos conectados, y que los dispositivos de distribución y el cableado estén en perfecto estado.
- No utilice el equipo si el cable de alimentación o su conector están dañados, defectuosos o húmedos o si muestran algún signo de sobrecalentamiento.
- Mantenga el equipo alejado de la lluvia y la humedad.
- No utilice el equipo si observa componentes dañados, deformados o faltantes.
- Instale el equipo en un ambiente con buena circulación de aire.
- No utilice el equipo si la temperatura ambiente supera los 55°C (131°F).
- No introduzca modificaciones no autorizadas en el equipo.
- Reemplace el fusible siempre que sea necesario. Utilice fusibles de repuesto únicamente del mismo tipo y rango.
- Al suspender la unidad en el aire, procure que la estructura y los elementos utilizados soporten 10 veces el peso del equipo.
- Al suspender la unidad en el aire, procure utilizar elementos secundarios de seguridad, como un cable de seguridad, aprobado por un organismo oficial (TÜV, por ejemplo). El cable de seguridad debe cumplir con la norma EN 60598-2-17 sección 17.6.6 y debe soportar 10 veces el peso del equipo sin sufrir deformaciones.
- Asegúrese de que todas las cubiertas externas y accesorios de suspensión estén firmemente sujetos.
- Mantenga libre la zona de trabajo y procure utilizar una plataforma estable cuando se instale, repare o mueva el equipo.
- No utilice el equipo en ambientes expuestos a la luz solar directa.
- No utilice el equipo en ambiente con elementos altamente inflamables.

5. DESCRIPCIÓN DEL EQUIPO

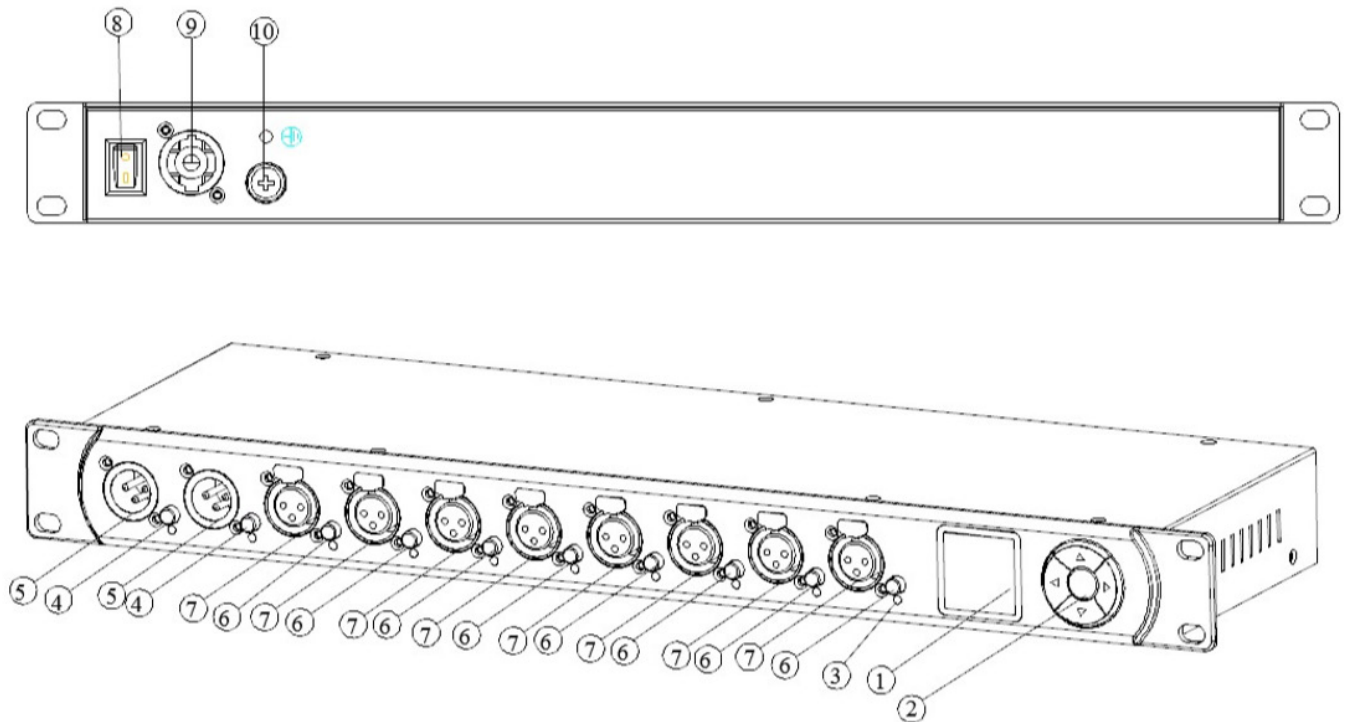

1. Pantalla OLED
2. Botones de navegación: utilícelos para seleccionar los ítems del menú.
3. LED RGB
4. Botones de puertos de entrada A y B. Presiónelos para obtener información del estado de las respectivas entradas en más detalle. Debajo de los botones, se encuentra un LED de estado del puerto de entrada que brinda información básica y esencial.
5. Puertos de entrada de señal de los universos A y B.
6. Botones de puertos de salida 1-8. Presiónelos para modificar el universo al cual se conecta la respectiva salida. Debajo de los botones, se encuentra un LED de estado del puerto de salida que indica el universo al cual está conectada dicha salida y brinda información adicional del estado.
7. Puertos de salida de señal 1-8.
8. Interruptor de encendido/apagado.
9. Conector powercon de entrada.
10. Fusible.

Conexión eléctrica

El usuario debe contar con un cable de alimentación adecuado. Siga las indicaciones del fabricante, impresas en el enchufe, para conectar el cable directamente a la instalación eléctrica del edificio, siempre que disponga de un interruptor de encendido cerca del dispositivo, o instalar un enchufe con conexión a tierra que sea apto para las tomas de electricidad locales. Si tiene dudas sobre la instalación, póngase en contacto con un electricista certificado.

Utilice un cable powerCON azul para alimentar la entrada de potencia de su **Nexus Dual Split RDM**.

Advertencia Procure la conexión a tierra del equipo para evitar descargas eléctricas. La fuente de corriente alterna debe contar con protección por exceso de consumo como por fugas a tierra.

Importante Solo conecte o desconecte los conectores powerCON para cortar la energía en situaciones de emergencia, ya que acelera la formación de arcos en las terminales y daña los conectores.

6. CONEXIÓN DMX

Según la versión, **Nexus Dual Split RDM** está disponible con conectores XLR-3 o XLR-5.

Conector XLR

Clavija	Descripción
1	Tierra
2	Señal -
3	Señal +
4	Sin función
5	Sin función

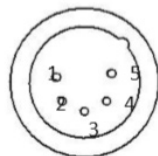

Conector XLR-5 macho (DMX entrada)

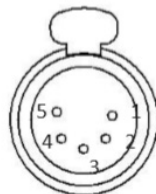

XLR-5 hembra (salida DMX)

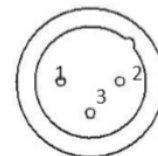

Conector XLR-3 macho (DMX entrada)



XLR-3 hembra (salida DMX)

Las entradas DMX están totalmente aisladas. Todas las salidas son transmisores aislados con una red de bias para función RDM. Cada puerto de salida está aislado ópticamente de forma individual por lo cual se mantiene aislado del resto de los puertos de salida y de la sección de entrada.

7. FUNCIONES DEL MENÚ

Navegación general

Los botones de navegación (ver página 7) son el medio principal para desplazarse por los menús. En la mayoría de los menús, encontrará los ítems distribuidos de forma vertical. Utilice los botones hacia arriba y hacia abajo para desplazarse por los diferentes ítems. En los menús de distribución horizontal (campos de texto, por ejemplo), presione el botón hacia abajo para desplazarse hacia la derecha y el botón hacia arriba para desplazarse hacia la izquierda. A su vez, el botón hacia la derecha también cumple la función de pulsador. Este botón se utiliza generalmente para confirmar una selección o para navegar el submenú seleccionado. En el presente manual también se hace referencia al botón hacia la derecha como “presione OK” o “presione el botón OK”. El botón hacia la izquierda (ver página 7) se utiliza generalmente para descartar una selección o para salir de un menú.

Si desea navegar por la pantalla principal, mantenga presionado el botón hacia la izquierda por dos segundos. Desde la pantalla principal, presione el botón OK para abrir el menú.

Debajo encontrará el formato con el cual se describe las ubicaciones del menú: Home > Menu > Sub menú > ...

Por ejemplo, es usual que el manual indique “navegue hasta home > Menu > Input A > Mode”. Lo cual puede leerse de la siguiente manera:

Mantenga presionado el botón hacia la izquierda por dos segundos o presione el botón home varias veces hasta llegar a la pantalla principal (o home).

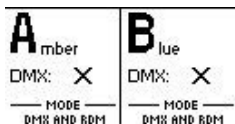

Luego presione MENU para acceder. Utilice los botones hacia arriba/abajo para seleccionar

“Input A” y luego pulse ENTER para confirmar su selección.

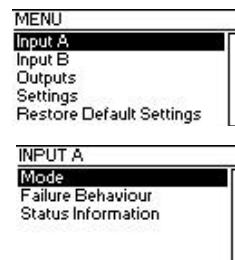

Seleccione “mode” y presione nuevamente ENTER para confirmar su selección.

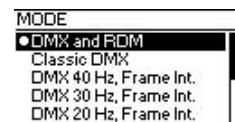

Pantalla principal

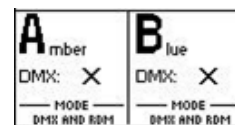

No se encuentra señal en los puertos de entrada.

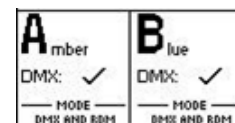

Hay señal válida en cada entrada de señal.

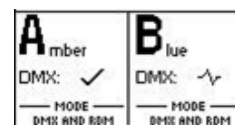

Hay señal válida en la entrada A, y señal intermitente en la entrada B.

La pantalla principal está dividida en sección izquierda y sección derecha. La sección izquierda contiene información sobre el estado de señal de la entrada A y sobre el modo de salida DMX actualmente activo de las salidas conectadas a la entrada A. La sección derecha muestra la misma información, pero para el puerto de entrada B y sus salidas conectadas.

Configuración de entrada/ universos e información

Para acceder a la configuración del universo A (y B) y sus entradas, navegue la ruta Home > Menu > Input A (Home > Menu > Input B). Dentro de este menú encontrará los submenús “Mode” (modo), “Failure Behaviour” (comportamiento ante fallas) y “Status information” (información de estado) descritos a continuación.

Modo DMX

Seleccione el modo DMX de las salidas conectadas al universo A (o B) por medio de Home > Menu > Input A > Mode (Home > Menu > Input B > Mode). Para activar el modo deseado, utilice los botones hacia arriba/abajo y luego presione el botón OK. El modo activo actualmente es el que cuenta con una viñeta sobre el margen izquierdo. El usuario cuenta con los siguientes modos disponibles:

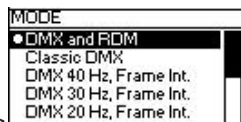

DMX y RDM

Todos los datos DMX y RDM recibidos en la entrada se reenvían a las salidas de los universos correspondientes. Navigator Dual Split RDM es detectable vía RDM y responde a paquetes RDM dirigidos al dispositivo. El equipo funciona como un splitter bidireccional para tráfico RDM dirigido hacia dispositivos conectados a las salidas del universo.

DMX y RDM son los modos predeterminados que se aplican a ambos universos cuando el usuario restablece los valores de fábrica.

DMX clásico

Todos los datos DMX recibidos se reenvían. El splitter no es detectable vía RDM y no funciona como splitter bidireccional.

DMX 40 Hz, Frame Int.

Bajo este modo el usuario envía datos DMX con temporización bien definida sin importar el tiempo de la señal recibida. A expensas de un pequeño retraso, se mantiene la integridad de cuadro (frame integrity). En otras palabras, no se envían cuadros DMX parcialmente actualizados. Esto puede ser de gran importancia cuando se utilizan parámetros multisegmentos. El splitter no es detectable vía RDM y no funciona como splitter bidireccional.

DMX 30 Hz, Frame Int.

Igual que el punto anterior.

DMX 20 Hz, Frame Int.

Igual que el punto anterior.

DMX 10 Hz, Frame Int.

Igual que el punto anterior.

DMX 40 Hz

Bajo este modo el usuario envía datos DMX con temporización bien definida sin importar el tiempo de la señal recibida.

No se mantiene la integridad de cuadro (frame integrity). En otras palabras, es posible que se envíen cuadros DMX parcialmente actualizados. El splitter no es detectable vía RDM y no funciona como splitter bidireccional.

DMX 30 Hz

Igual que el punto anterior.

DMX 20 Hz

Igual que el punto anterior.

DMX 10 Hz

Igual que el punto anterior.

Comportamiento ante fallas

Es posible seleccionar uno de los dos comportamientos ante fallas de cada universo de entrada por medio de Menu > Input A > Failure Behaviour (Home > Menu > Input B > Failure Behaviour).

Esta función determina cómo reacciona el universo en caso de que haya algún error o falla de funcionamiento. Por lo general, se considera falla a la falta de señal DMX en la entrada durante un segundo. Sin embargo, si el universo se encuentra en modo DMX y RDM, se considera falla solo si no se observa un cuadro DMX válido o el comienzo de un mensaje RDM durante un segundo.

Off

No se envía señal DMX a las salidas. En los modos DMX y RDM y DMX clásico las salidas continuarán reenviando los datos que reciban en las entradas correspondientes.

Hold Last Look (Última señal recibida)

Las salidas del universo continúan enviando la última señal recibida. Si no reciben datos, no se envían datos a las salidas.

Status Information

Es posible acceder a la información de estado de cada entrada mediante Home > Menu > Input A > Status Information (Home > Menu > Input B > Status Information). A modo de acceso directo, utilice el botón de la izquierda debajo del puerto de entrada correspondiente. Para obtener más información sobre este menú, diríjase a la página 14, bajo el encabezado Monitoreo de entrada DMX y diagnóstico.

Configuración de salida e información

Enlazar salidas con entradas

Los puertos de salida pueden enlazarse a uno de las dos

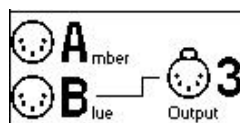

entradas mediante Home > Menu > Output N. En este caso N sería el número de la salida. El número correspondiente a cada salida se encuentra sobre la izquierda, arriba de cada puerto de salida XLR. A modo de acceso directo, utilice el botón de la izquierda debajo del puerto de salida (1-8) correspondiente.

Utilice los botones de navegación o el botón de la izquierda debajo del puerto de salida para modificar el universo al cual está conectado el puerto de salida.

Modo de salida DMX

El usuario debe configurar el modo de salida DMX para cada universo. Ver Modo DMX.

Comportamiento ante fallas

El usuario debe configurar el comportamiento ante fallas para cada universo. Ver Failure Behaviour (comportamiento antes fallas) en la sección Configuración de entrada/universos e información.

Configuración de dispositivo e información

Label

La etiqueta del dispositivo se puede ver y editar en Home > Settings > Label.

1. Utilice los botones hacia arriba/abajo para seleccionar la posición del texto que desea editar. Luego presione ENTER para confirmar su selección.
2. Utilice los botones hacia arriba/abajo para seleccionar el texto que desea editar. Luego presione ENTER para confirmar su selección.
3. Retire los pasos 1 y 2 hasta finalizar con la edición.
4. Presione el botón MENU y luego presione ENTER para guardar o MENU para salir sin confirmar.

Información

La siguiente información del dispositivo se encuentra en Home > Menu > Settings > Information.

Model

Indica el modelo del equipo como “RDM-SP28” para todas las variantes del **Nexus Dual Split RDM**.

UID (A) y UID (B)

UID se refiere al identificador único RDM de cada universo.

Boot Software

Bajo esta opción el usuario podrá ver el número de la versión completa del software.

Firmware

Bajo esta opción el usuario podrá ver el número de la versión actual del firmware.

Hardware

Bajo esta opción el usuario podrá ver la versión

actual del software.

Restore Default Settings

Si desea restablecer los valores de fábrica, diríjase a Home > Menu > Restore Default Settings. El sistema le preguntará si desea continuar con el restablecimiento de valores. Presione ENTER para confirmar su selección o MENU para salir sin confirmar.

Con esta función, todas las configuraciones volverán a sus valores de fábrica:

- Etiqueta de dispositivo: RDM-SP28.
- Modo DMX: DMX y RDM (en ambos universos).
- Comportamiento ante fallas: Apagado (en ambos universos).
- Puertos asignados a la entrada A: 1-4
- Puertos asignados a la entrada B: 5-8

8. DESCRIPCIÓN DE LEDS DE ESTADO

Puerto seleccionado

Al seleccionar un puerto con el pulsador o a través del menú, el LED indicador del puerto se iluminará en el color del universo correspondiente por 0,1 segundos cada 0,2 segundos. El universo A es color ámbar, y el universo B es color azul.

Puerto no seleccionado

Al no seleccionar un puerto, el LED indicador del puerto brinda la siguiente información:

- Se ilumina en el color del universo correspondiente el 50% del tiempo. El universo A es color

ámbar, y el universo B es color azul.

- Se apaga por 0,1 segundos cada segundo si no hay señal disponible en el puerto.
- Se ilumina en color blanco por 0,4 segundos cada segundo si el universo del puerto ha recibido el comando de “identificarse” vía RDM.
- Se ilumina en color rojo por 0,1 segundos cada segundo si el universo del puerto ha recibido señal defectuosa (puertos de entrada únicamente).

9. PROTECTOR DE PANTALLA

La pantalla OLED se apagará automáticamente cuando no reciba señal de entrada por 30 segundos para prolongar la durabilidad del producto. Una vez apagada la pantalla, presione cualquier botón para volver a encenderla.

10. MONITOREO DE ENTRADA DMX Y DIAGNÓSTICO

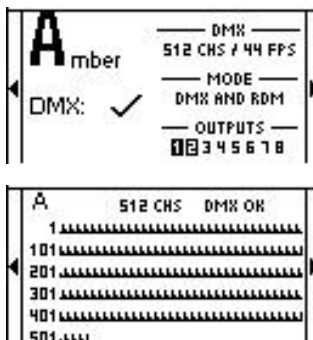

11. RDM

Nexus Dual Split RDM Navigator Dual Split RDM es reconocible vía RDM y funciona como un splitter bidireccional RDM, cuando el universo correspondiente se configura en modo “DMX y RDM” (ver Modo DMX). Si selecciona otro modo, las características RDM del splitter quedarán inhabilitadas para los universos respectivos.

12. ACTUALIZACIONES DE FIRMWARE

Conecte el cable DMX en la entrada DMX del puerto A.

Observación: El proveedor no asumirá responsabilidad por los errores u omisiones del manual. La información de este manual está sujeta a cambios sin previo aviso.



www.amproweb.com



facebook.com/amprogroup



youtube.com/amprogroup